



SMART WATER SYSTEM





HET VERHAAL VAN UNITO

Wij zijn een echt familiebedrijf: ons team ontwikkeld al meer dan 50 jaar nieuwe technologieën en passen deze toe op nieuwe producten.

We houden ook van eten, zeker van thuis gemaakt eten, vanuit deze passie is UNITO ontstaan.

Technologie en innovatie is een belangrijk onderdeel geworden van ons dagelijkse leven. Als we kijken naar de huidige kokend water producten op de markt kunnen we de integratie van innovatieve technieken niet echt zien.

Dit is wat ons bij UNITO beweegt. “out of the box”denken en constant alles benaderen vanuit Smart oplossingen en verbeteringen.

Het ontwerp van UNITO's smart water system is een innovatieve benadering in een conservatieve omgeving als de keuken. Het goede nieuws is dat innovatie niet meer hoeft te kosten. Wij houden de producten betaalbaar voor een aangename en betere manier van leven.

Onze missie is om innovatie in het dagelijks leven te brengen in de keuken of huishoudelijk apparatuur. We geloven echt dat iedere huishouden wil genieten van kwalitatieve intelligente producten die betaalbaar zijn.



UNITO
SMART
WATER
SYSTEEM
PRODUCTEN

LAVA

HET LAVA SYSTEEM LEVERT
100 GRADEN GEFILTERD
KOKEND WATER

BREEZE

HET BREEZE SYSTEEM LEVERT
5 GRADEN GEFILTERD
GEKOELD WATER

ELEMENTS

LEVERT 5 GRADEN GEFILTERD
GEKOELD/100 GRADEN
KOKEND/GEFILTERD
DRINKWATER

SPARKLE

HET SPARKLE SYSTEEM LEVERT
5 GRADEN GEFILTERD
BRUISEND/GEKOELD/GEFILTERD
DRINKWATER

INFINITY

HET INFINITY SYSTEEM LEVERT 5
GRADEN GEFILTERD
BRUISEND/100 GRADEN
GEKOOKT, 5 GRADEN
GEKOELD/GEFILTERD
DRINKWATER

WAAROM UNITO?

Volledige controle

De Unito Anywhere smart app is speciaal ontworpen voor de unieke Unito apparaten. De app geeft volledige controle met je mobiele apparaten. Dit gebruikersgemak in de keuken maakt het gebruik van de Unito apparaten tot meer efficiënt en plezier.

De Unito App is zowel Bluetooth als Wifi gestuurd. Het enige wat u nodig heeft is een telefoon of tablet die connected is met de Unito apparaten en uw router met internet.

De Smart functies:

- Temperatuur regeling van heet (kokend) en gekoeld.
- Regeling van de sterkte van het bruisend water van soft, medium tot intens
- Timer en voorkeurs instellingen , dit is energie besparend
- Afstand bedienbaar via de Anywhere App, op vakantie het systeem uitschakelen
- Kinderbeveiliging
- Service melding direct via de App, laat ons weten wat het probleem is
- Unito kan het systeem op afstand controleren/ scannen
- Unito winkel, bestel je filters of benodigdheden direct via de app in de webshop
- Unito Dashboard, water verbruik, energie verbruik en alles wat u wilt controleren

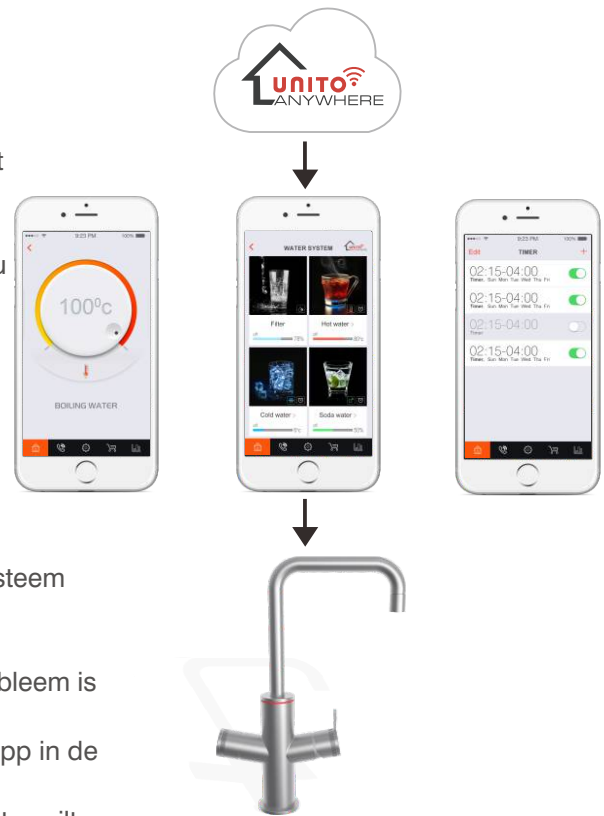

UNITO
electronische kraan



UNITO Boiler



UNITO koeler



Control Box



Infinity manifold



Elements manifold



UNITO Anywhere WiFi



Modulair systeem

Is het niet vervelend als u een extra functie wilt aanschaffen u een compleet systeem moet vervangen?

Unito heeft de oplossing en bespaard u geld door het systeem modulair te maken. U kunt starten met de basis , als kokend water. Wilt u in een later stadium een functie als bruisend of gekoeld water toevoegen dan kan dat met Unito omdat de techniek het toelaat een functie aan te koppelen.

Koop nu de Lava en koop later de koeler en Co2 houder voor bruisend water. U hoeft alleen maar aan te koppelen en Unito past het systeem online aan.

WAAROM UNITO?

Design

Het ontwerp van de Unito producten is verfijnd en we besteden aandacht aan de kleinste details. We hebben veel aandacht besteed aan het ontwerp en functionaliteit. Dit maakt het verschil in gebruikersgemak van de Unito kraan ten opzichte van andere producten op de markt.

- Wij maken gebruik van de beste materialen voor een lange levensduur.
- Het design van de elektronische knop is ontworpen voor een duidelijke en eenvoudige bediening, alles met 1 knop.
- In de eenknops bediening zit een LED verlichting die aangeeft welke functie u gekozen heeft.
- De feedback van gebruikers laat ons weten dat het gebruik zo eenvoudig is dat de gebruiksaanwijzing niet nodig is om te lezen.

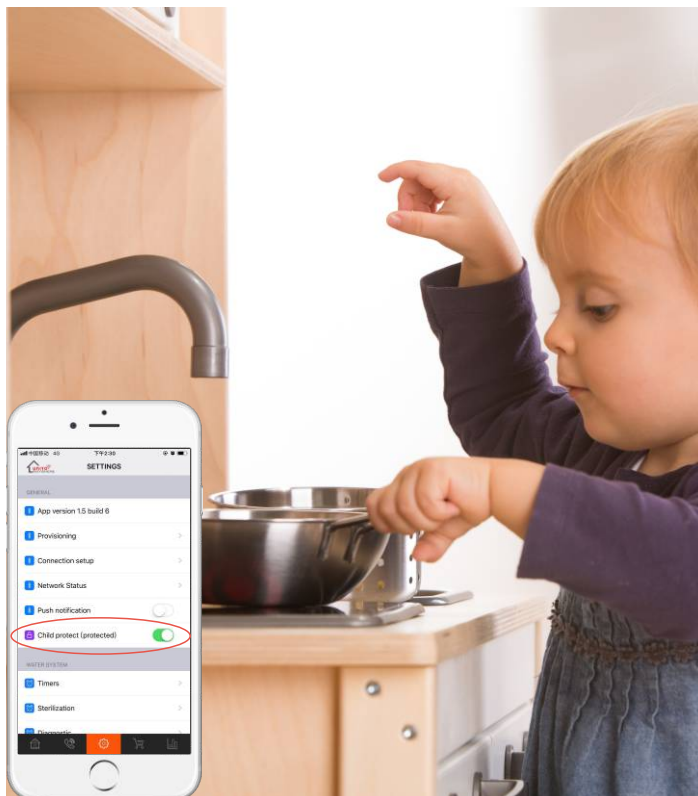

Veiligheid

Het beschermen van onze familie leden vinden we allemaal heel belangrijk. Wij nemen dit bij Unito zeer serieus. Als grote voordeel hebben we onze technologie die we hebben ingebouwd die ons het voordeel geven om veiligheid tools in te bouwen die uniek zijn.

De eerste veiligheid zit in de bediening van de kraan. De knop is zo ontwikkeld dat er altijd 2 handelingen nodig zijn om kokend water te kiezen en te krijgen.

De tweede ingebouwde veiligheid is de Unito app. U kunt op afstand altijd de kinderveiligheid inschakelen door het systeem uit te zetten, het kinderslot in te schakelen of eenvoudig de temperatuur van het kokend water omlaag te brengen.

WAAROM UNITO?

Gemak

De Unito Anywhere mobiele app maakt het leven zo veel eenvoudiger

Doordat je op afstand toegang hebt tot het systeem, kan je het systeem overal bedienen.

Als je op vakantie bent en je bent vergeten het systeem op standby te zetten, dat is geen probleem je gebruikt gewoon de app.

Het is tijd om de filter te vervangen of er is een storing? Geen tijd wordt verspild, je kunt via de app een filter bestellen of een aanvraag doen voor een service bezoek.



Preventief

Preventief onderhoud is zeker een van de grote voordelen in Smart home apparaten.

De systemen van Unito kunnen op afstand het systeem monitoren. Het kan eventuele problemen in het systeem opsporen en rapporteert deze aan Unito. De komst van een monteur is dan zeker niet voor niets.

Wanneer zich een probleem voordoet dan hoeft u niet ingewikkeld proberen uit te leggen wat het probleem is. Wij lezen het systeem uit en weten precies wat er gaande is. Het kan resulteren in een bezoek van een monteur. De monteur weet precies waar het probleem zich voordoet en komt goed voorbereid met alle nodige onderdelen langs. Maar voorkomen is beter dan genezen en door het systeem goed te monitoren weet u precies wanneer bv een filter vervangen dient te worden.

ZEG HALLO **TEGEN SMART** !

Unito Anywhere IoT platform

Data-analyse en gebruiksgemak

Zelf diagnostische analyse en actief preventief onderhoudend

Gebruikers hulp en data visualisatie

Op afstand wifi benaderbaar en bluetooth te koppelen

Spraak gestuurd

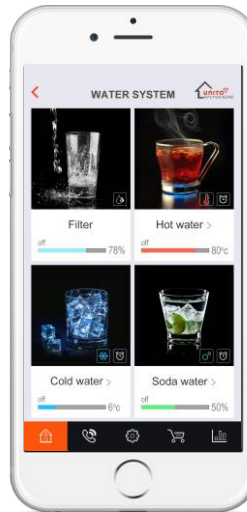

Dashboard

Unito's smart dashboard geeft in een oogopslag totale overzicht op uw systeem.

Amazon Alexa

Alle producten van Unito zijn koppelbaar met Alexa van Amazon.

Bent u aan het koken en zijn uw handen vol? Wat dacht u van spraak gestuurd de kraan bedienen? U kunt met uw stem de apparaten bedienen. "Alexa turn on chilled water" en de Amazon digitale assistent, Alexa, voert de opdracht uit.





 **Gefilterd
kokend water 100 graden**



 **Gefilterd
gekoeld water 5 graden**



 **Gefilterd
bruisend water**



 **Gefilterd
drinkwater op kamertemperatuur**



Standby positie

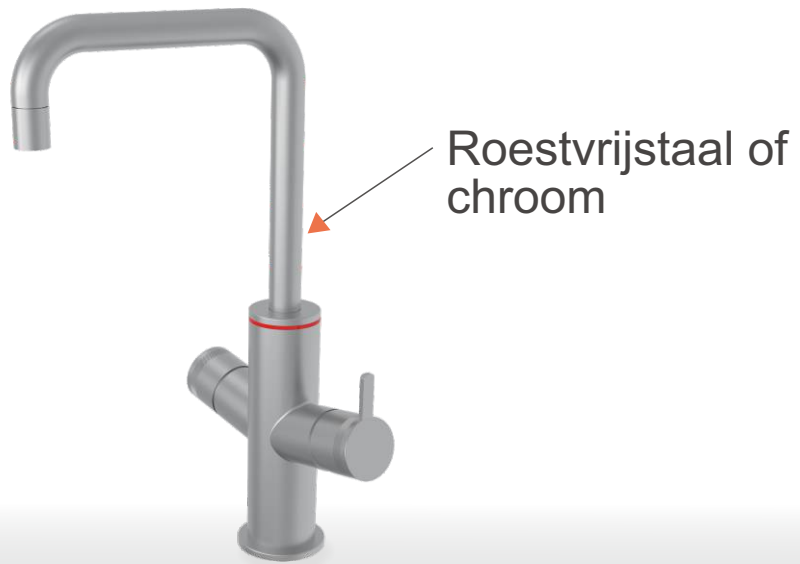

Roestvrijstaal of
chrom

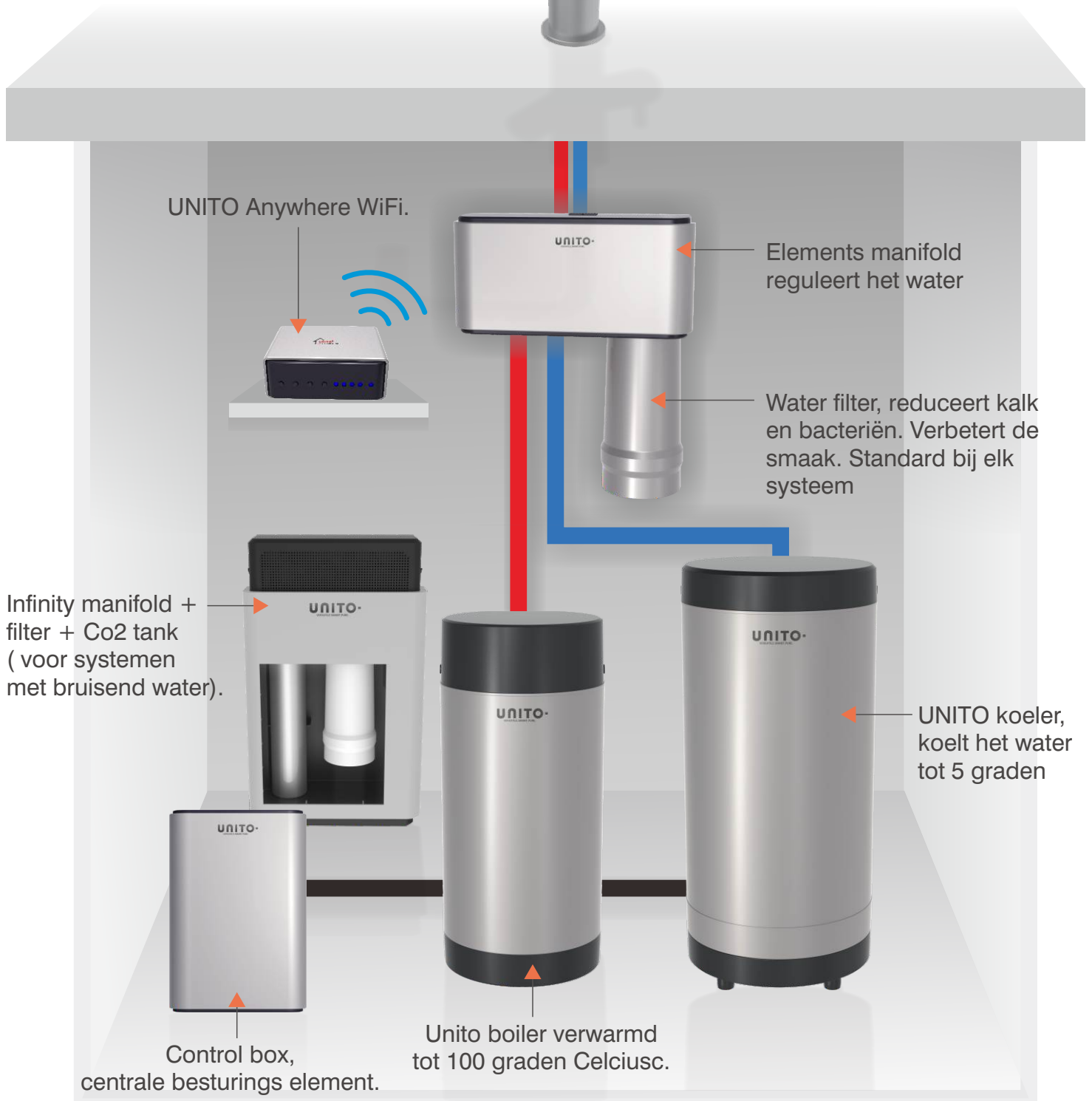

UNITO SMART WATER PRODUCTEN



Unito elektronische kraan

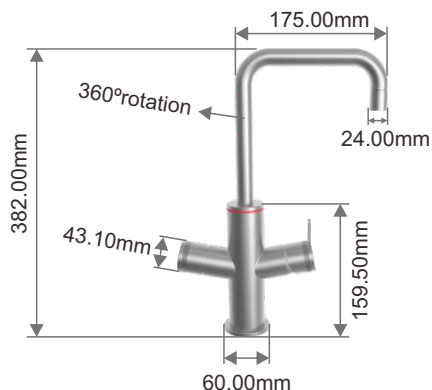

Elements manifold

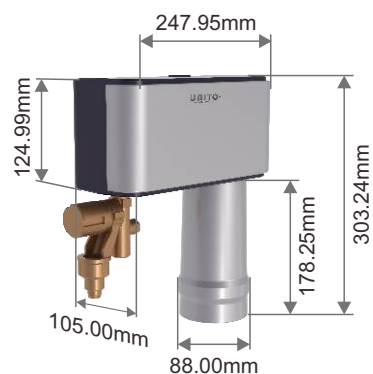

UNITO Boiler



UNITO koeler



Control Box



UNITO Anywhere WiFi



Water Filter



Infinity manifold

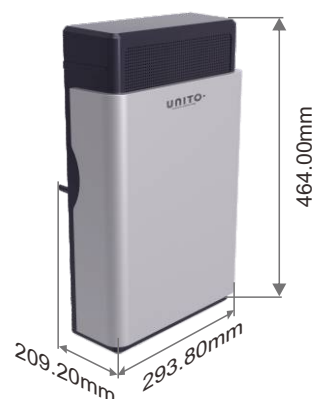

UNITO SMART
WATER SYSTEEM

LAVA INTRODUCTIE

Het Lava systeem levert 100
graden kokend water



WATER SYSTEEM INTRODUCTIE



LAVA BT (Bluetooth)



Het lava systeem levert 100 graden kokend water:

- De keuze uit een chroom of roestvrijstalen kraan
- De keuze uit een titanium of roestvrijstalen boiler
- Elektronische bediening
- LED licht indicator
- Standaard met filter
- Warm koud leidingwater
- APP gestuurd
- Modulair systeem/uit te breiden

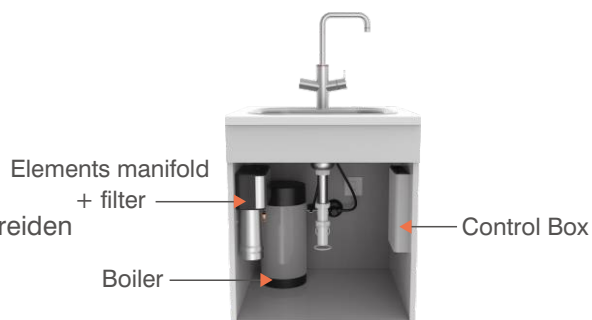

	Kraan water	Kokend water	Gekoeld water	Gefilterd drinkwater	Bruisend water	Electronische bediening	ANYWHERE	APP	Modulair
LAVA BT	●	●	—	●	—	●	—	●	●



LAVA WF (WiFi)

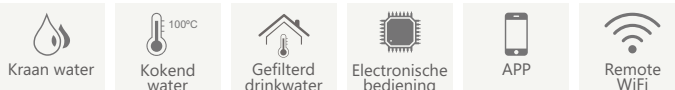

Het lava systeem levert 100 graden kokend water:

- De keuze uit een chroom of roestvrijstalen kraan
- De keuze uit een titanium of roestvrijstalen boiler
- Elektronische bediening
- LED licht indicator
- Standaard met filter
- Warm koud leidingwater
- APP gestuurd
- Modulair systeem/uit te breiden
- WIFI op afstand controleerbaar

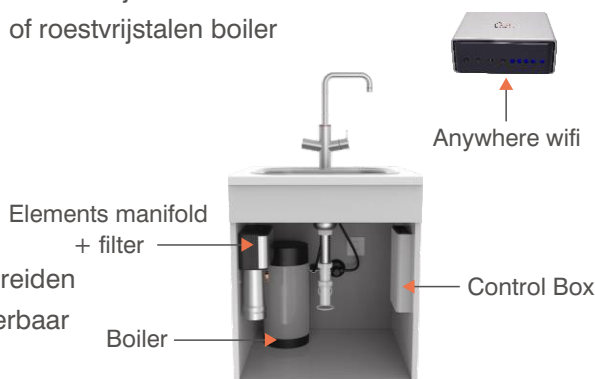

	Kraan water	Kokend water	Gekoeld water	Gefilterd drinkwater	Bruisend water	Electronische bediening	ANYWHERE	APP	Modulair
LAVA WF	●	●	—	●	—	●	●	●	●



UNITO SMART
WATER SYSTEEM

BREEZE INTRODUCTIE

Het Breeze systeem levert 5
graden gefilterd gekoeld water

WATER SYSTEEM INTRODUCTIE



BREEZE BT (Bluetooth)



Het Breeze systeem levert 5 graden gefilterd gekoeld water

- De keuze uit een chroom of roestvrijstalen kraan
- Roestvrijstalen koeler
- Electronische bediening
- LED licht indicator
- Standaard met filter
- Warm koud leidingwater
- APP gestuurd
- Modulair systeem/uit te breiden

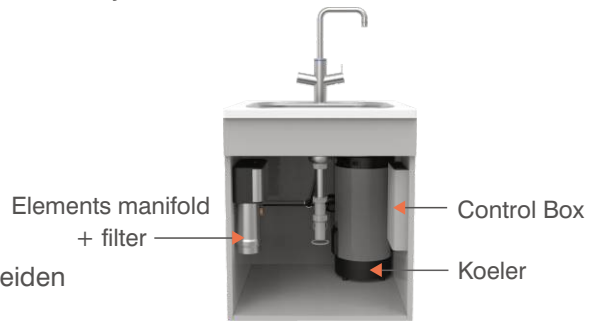

	Kraan water	Kokend water	Gekoeld water	Gefilterd drinkwater	Bruisend water	Electronische bediening	ANYWHERE	APP	Modulair
BREEZE BT	●	—	●	●	—	●	—	●	●



BREEZE WF (WiFi)

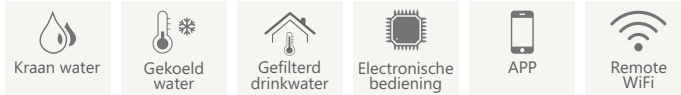

Het Breeze systeem levert 5 graden gefilterd gekoeld water

- De keuze uit een chroom of roestvrijstalen kraan
- Roestvrijstalen koeler
- Electronische bediening
- LED licht indicator
- Standaard met filter
- Warm koud leidingwater
- APP gestuurd
- Modulair systeem/uit te breiden
- WIFI op afstand controleerbaar

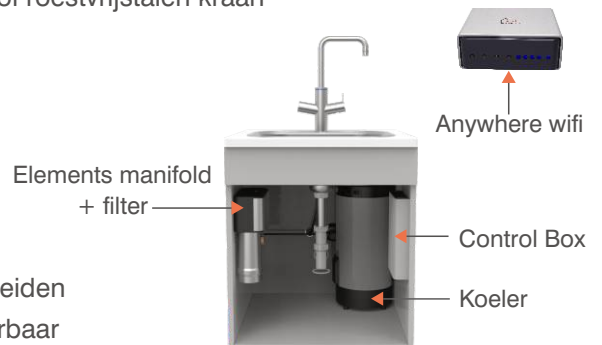

	Kraan water	Kokend water	Gekoeld water	Gefilterd drinkwater	Bruisend water	Electronische bediening	ANYWHERE	APP	Modulair
BREEZE WF	●	—	●	●	—	●	●	●	●



UNITO SMART
WATER SYSTEEM

ELEMENTS INTRODUCTIE

Het Elements systeem levert 5
graden gekoeld/100 graden
kokend en drinkwater



WATER SYSTEEM INTRODUCTIE



ELEMENTS BT (Bluetooth)



Het Elements systeem levert 5 graden gekoeld/100 graden kokend en drinkwater :

- De keuze uit een chroom of roestvrijstalen kraan
- Roestvrijstalen koeler
- De keuze uit een titanium of roestvrijstalen boiler
- Elektronische bediening
- LED lichtindicator
- Standaard met filter
- Warm koud leidingwater
- APP gestuurd
- Modulair systeem/uit te breiden

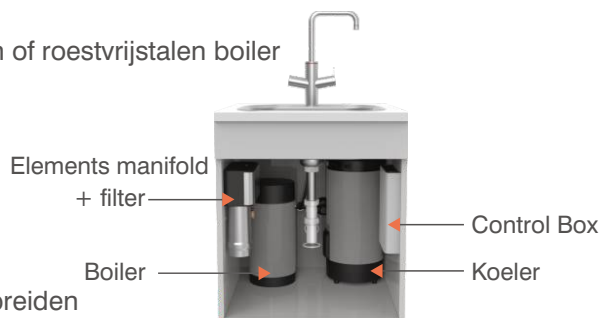

	Kraan water	Kokend water	Gekoeld water	Gefilterd drinkwater	Bruisend water	Electronische bediening	ANYWHERE	APP	Modulair
ELEMENTS BT	●	●	●	—	—	●	—	●	●



ELEMENTS WF (WiFi)

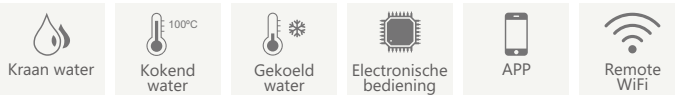

Het Elements systeem levert 5 graden gekoeld/100 graden kokend en drinkwater :

- De keuze uit een chroom of roestvrijstalen kraan
- Roestvrijstalen koeler
- De keuze uit een titanium of roestvrijstalen boiler
- Elektronische bediening
- LED lichtindicator
- Standaard met filter
- Warm koud leidingwater
- APP gestuurd
- Modulair systeem/uit te breiden
- WIFI op afstand controleerbaar

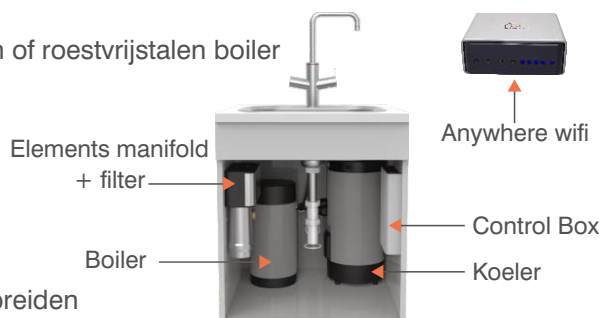

	Kraan water	Kokend water	Gekoeld water	Gefilterd drinkwater	Bruisend water	Electronische bediening	ANYWHERE	APP	Modulair
ELEMENTS WF	●	●	●	—	—	●	●	●	●

A close-up photograph of a person's hands filling a clear glass with sparkling water from a modern, sleek kitchen faucet. The water is bubbling as it pours into the glass. The background is softly blurred, showing a kitchen setting with a green bottle and a brass knob.

Nieuwe
producten
IN 2019!!

UNITO SMART
WATER SYSTEEM

SPARKLE INTRODUCTIE

Het Sparkle systeem levert 5
graden gefilterd bruisend
water en gekoeld water

WATER SYSTEEM INTRODUCTIE



SPARKLE BT (Bluetooth)

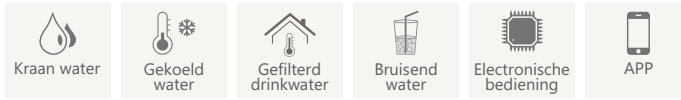

Het Sparkle systeem levert 5 graden gefilterd bruisend water en gekoeld water :

- De keuze uit een chroom of roestvrijstalen kraan
- Roestvrijstalen CO2 container
- Elektronische bediening
- LED lichtindicator
- Standaard met filter
- Warm koud leidingwater
- APP gestuurd
- Modulair systeem/uit te breiden

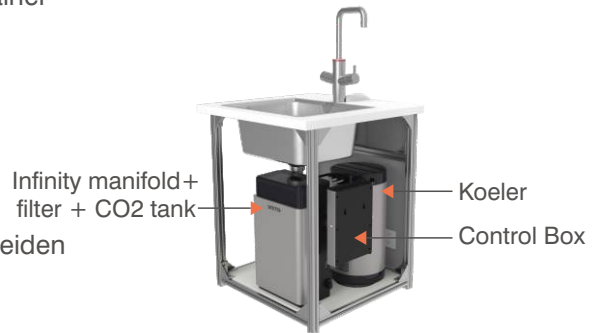

Q1 2019	Kraan water	Kokend water	Gekoeld water	Gefilterd drinkwater	Bruisend water	Electronische bediening	ANYWHERE	APP	Modulair
SPARKLE BT	●	—	●	●	●	●	—	●	●



SPARKLE WF (WiFi)

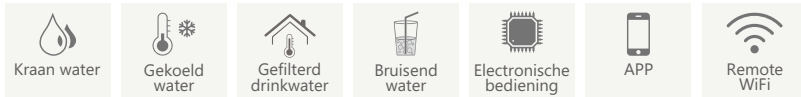

Het Sparkle systeem levert 5 graden gefilterd bruisend water en gekoeld water :

- De keuze uit een chroom of roestvrijstalen kraan
- Roestvrijstalen CO2 container
- Elektronische bediening
- LED lichtindicator
- Standaard met filter
- Warm koud leidingwater
- APP gestuurd
- Modulair systeem/uit te breiden
- WIFI op afstand controleerbaar

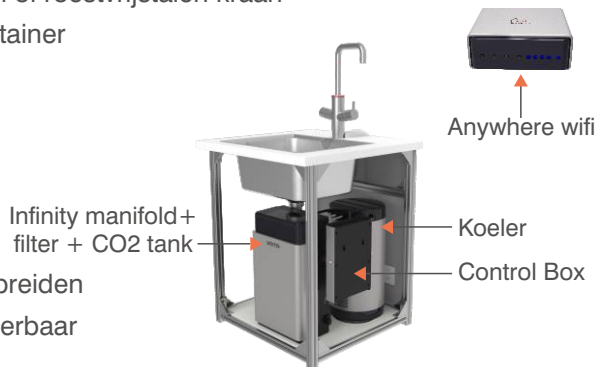

Q1 2019	Kraan water	Kokend water	Gekoeld water	Gefilterd drinkwater	Bruisend water	Electronische bediening	ANYWHERE	APP	Modulair
SPARKLE WF	●	—	●	●	●	●	●	●	●

UNITO SMART
WATER SYSTEEM

INFINITY INTRODUCTIE

Het Infinity systeem levert 5
graden gefilterd bruisend/100
graden kokend/gekoeld/
gefilterd drinkwater op kamer
temperatuur

Nieuwe
producten
IN 2019!!



The logo for UNITO is enclosed in a thin red circle. The word "UNITO" is written in a bold, red, sans-serif font. Below it, the tagline "VERSATILE.SMART.PURE." is written in a smaller, grey, sans-serif font.

UNITO

VERSATILE.SMART.PURE.

